

PVC · BOIS · ALUMINIUM · MIXTE
FENÊTRES · VOLETS ROULANTS · PORTES · PORTES DE GARAGE



MENUISERIE

PVC

INNOVATION

facteur clé de notre succès

Depuis 1994, **DAKO** fabrique des menuiseries en PVC, bois, et en aluminium, agrandissant constamment son offre et s'adaptant aux besoins des clients. L'entreprise se concentre sur la qualité et la précision des produits, en modernisant ses procédés de production. La clé du succès de l'entreprise est le développement de nouvelles technologies, l'augmentation systématique des qualifications du personnel et l'investissement dans le développement de son activité vers d'autres marchés étrangers.

La mesure du succès de **DAKO** ce sont des millions de fenêtres, portes, portes de garage et volets vendus et un large cercle de clients satisfaits à un niveau mondial.

Notre mission:
être à vos côtés !



SOMMAIRE

NOTRE PVC	4
FENÊTRES	7
DPQ-82	8
DPQ-82AL	9
DPQ-82 THERMOSECURE / AL /	10-11
DPQ-82R65	12
R65 AL	13
DPQ-82H	14-15
DPQ-76	16-17
DPP-70 / LUMIA LINE	20-21
DPP-70R65	22
DPP-70R35	23
DPB-73R58	24-25
DPP-70 MONOBLOC	26
DORMANT 120 140 160	27
DPB-73	28-29
GAMMES ET LEURS PERFORMANCES	32-33
BAIES COULISSANTES	34
EKOSOL	36-37
HST	38-39
HST-MOTION	40-41
HKS	42-43
PORTES D'ENTRÉE	44
À OUVRANT MONOBLOC	45
DPP-70 / DPQ-82	48
ÉQUIPEMENT DES PORTES	50
ÉQUIPEMENT DES FENÊTRES	52
STANDARD OPTIONNEL	54-55
VITRAGES	56-57
VITRAGES DÉCORATIFS	58
POIGNÉES	59
ACCESOIRES	60-61
CHOIX DES COULEURS	62-63





Notre PVC

gamme complète
de haute qualité

La menuiserie PVC fabriquée par DAKO se distingue par ses excellentes performances thermiques, acoustiques et par son haut niveau de sécurité. Nous offrons à nos clients des solutions complètes qui répondent parfaitement à leurs attentes et qui sont conformes aux normes architecturales même les plus élevées. Grâce à cela la menuiserie PVC de DAKO s'adapte à tous les types d'architecture. Nous collaborons avec plusieurs marques européennes.



TECHNOLOGIE

de pointe

Tous nos produits sont faits des composants provenant de fabricants renommés dans le monde entier. Des profils de haute classe, une quincaillerie fonctionnelle et large gamme d'accessoires sont une garantie de confort et de sécurité. L'assemblage des composants exige une grande précision et des technologies innovantes. Et alors, le processus d'assemblage se déroule dans notre parc technologique innovant sous la supervision des techniciens expérimentés et qualifiés.

10
ans de
GARANTIE



- Fabricant de menuiserie PVC présent sur le marché français depuis plus de **10 ans**
- Site de fabrication d'une surface de **33 000 m²**
- Chaque jour, quelques milliers de produits **PVC** sortent de notre chaîne de production
- Nombreux prix et certificats **prestigieux** d'instituts de recherche

ETIQUETTE D'EFFICACITE ENERGETIQUE FENETRES & PORTES
Zones Climatiques France Métropolitaine

	Z1	Z2	Z3
Écart énergétique relatif	C	C	A
Classement	A	A	C
Coefficient de transmission thermique : Uw = 1,3 W/m ² K			
Facteur solaire : Sw = 0,35			
Transmission Lumineuse : TLw = 0,46 %			FR
MENUISERIE DAKO Sp. z o.o. POLOGNE, Al. J. Pilsudskiego 88, 33-300 Nowy Sącz			
MODELE DPP-70			

Classement établi pour la France Métropolitaine suivant la méthode d'Étiquette Énergie-Matériau (EEM) disponible sur le site www.étiquette-energie-matériau.fr



*



*



à la demande

*





Fenêtres

DPQ-82

performances exceptionnelles & design contemporain

+ Atouts

1. Épaisseur des parois extérieures des profilés 3 mm (classe A)
2. Ferrage symétrique en standard avec système à renvoi d'angle
3. Oscillo-battant (OB)
4. Isolation thermique et acoustique élevée
5. Couleur gris anthracite teinté en masse possible

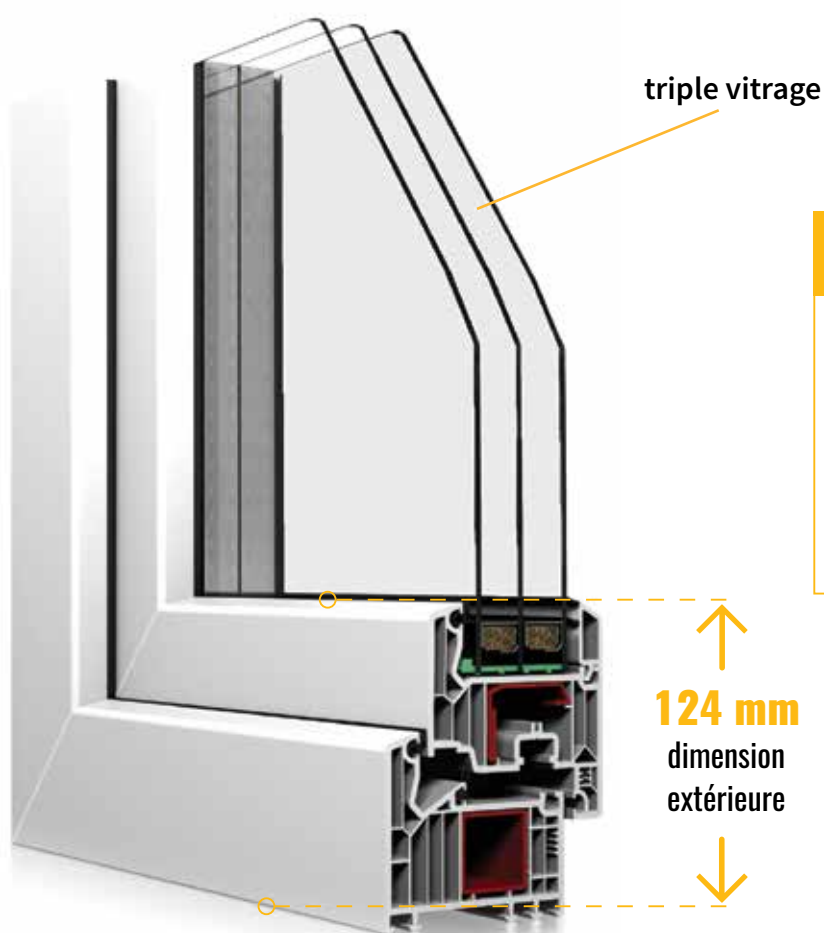

OPTION DPQ-82



Ouvrant réduit



Poignée centrée

T Descriptif technique

1. Profilé à 7 chambres d'épaisseur de 82 mm – classe A
2. Triple vitrage en standard
3. Remplissage avec gaz argon
4. Trois joints (pour les fenêtres) rétractables tournants (deux joints en caoutchouc synthétique à deux composants EPDM, 1 joint TPE)
5. Micro-ventilation

DPQ-82AL

combinaison révolutionnaire
de PVC et aluminium



Variantes + options

1. Seuil PMR ALU pour portes-fenêtres
2. Possibilité de plaxage de l'intérieur (DPQ-82 AL)
3. Intercalaire warm edge
4. Possibilité de faire la porte d'entrée (gamme DPQ-82), la baie oscillo-coulissante et la porte de service (DPQ-82 et DPQ-82 AL)

+ Capotage en aluminium

 **200 couleurs**
de capotage ALU au choix



Sécurité

1. Renforts en acier sur l'ensemble du dormant et des ouvrants
2. Deux gâches de sécurité anti-dégondage dans chaque l'ouvrant OB/ galet sur toute la périphérie
3. Anti-fausse manoeuvre - en standard pour la fenêtre OB
4. Système à renvoi d'angle en standard dans la fenêtre à deux ouvrants



plus d'information
www.dako.eu

DPQ-82 thermoSecure/AL

encore plus de confort et de sécurité

+ Atouts

1. Épaisseur des parois extérieures des profilés 3 mm (classe A)
2. Technologie d'isolation thermique et acoustique disponible uniquement chez DAKO
3. Remplissage du profilé avec mousse pour étanchéité optimale
4. Ferrage symétrique en standard avec système à renvoi d'angle

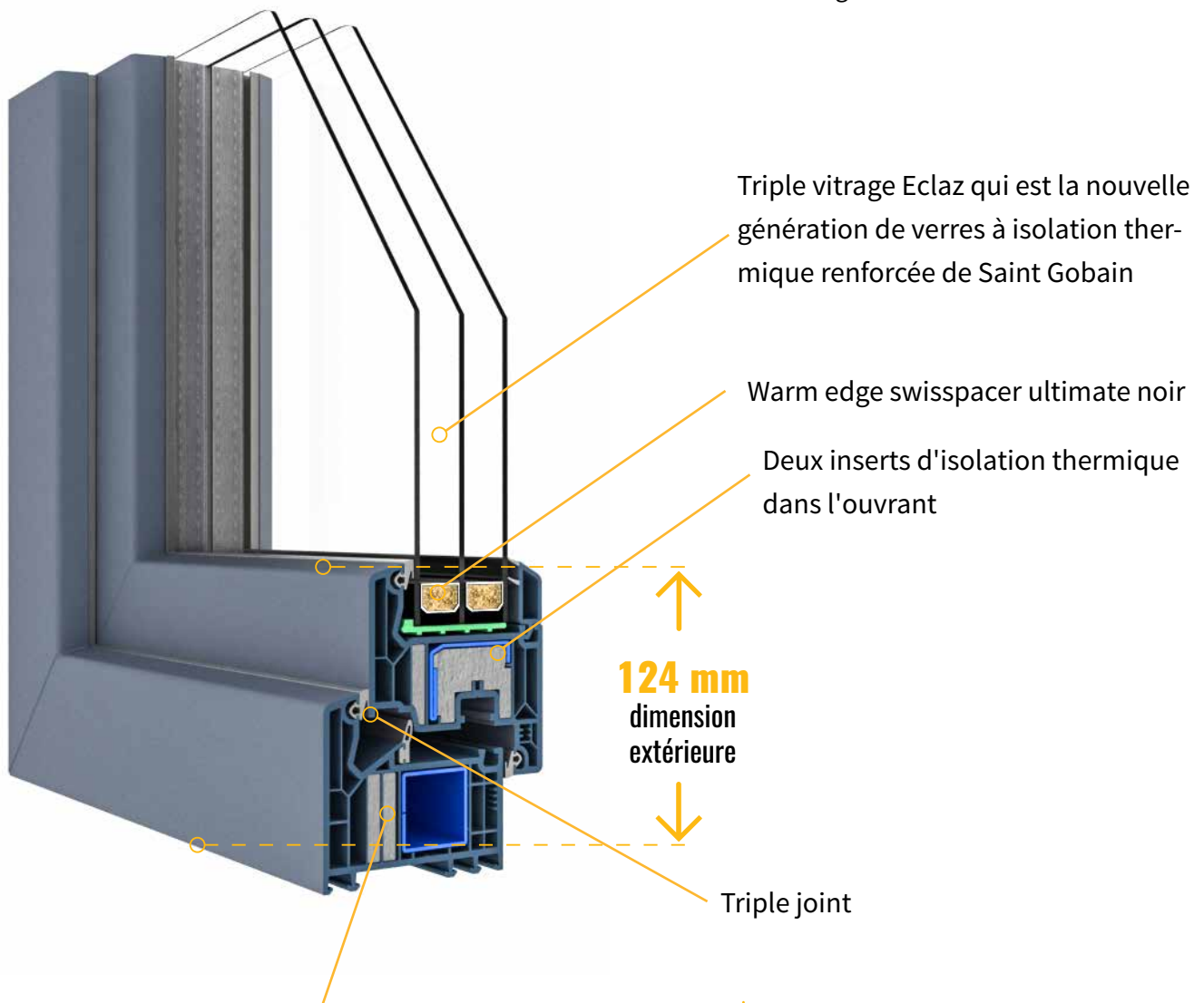

deux inserts d'isolation thermique dans le dormant



$U_w = 0,75 \text{ W/m}^2\text{K}^*$

* Pour la fenêtre référentielle (1230 mm x 1480 mm), $U_g = 0,5$ avec warm edge.

Descriptif technique

1. Profilé à 7 chambres d'épaisseur de 82 mm – classe A
2. Triple vitrage ECLAZ 4x18x4x18x4, U=0,5 W/m²K, g = 60%, TL = 77%
3. Remplissage avec gaz argon
4. Trois joints rétractables tournants (deux joints en caoutchouc synthétique à deux composants EPDM, 1 joint TPE)
5. Micro-ventilation
6. Deux inserts d'isolation thermique uniques dans le dormant
7. Deux inserts d'isolation thermique dans l'ouvrant
8. Entrebâillement à 4 points
9. Poignée SecuForte qui protège contre les effractions

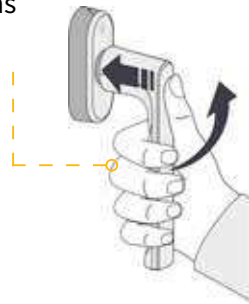

Variantes + options

1. Version avec capotage en aluminium (**DPQ-82 thermoSecure AL**)
2. Nouvelles couleurs du plaxage disponibles: **GRIS ANTHRACITE ULTRAMAT** et **GRIS ANTHRACITE ALUX**
3. Seuil PMR pour portes-fenêtres
4. Possibilité de plaxage
5. Possibilité de faire la baie oscillo-coulissante

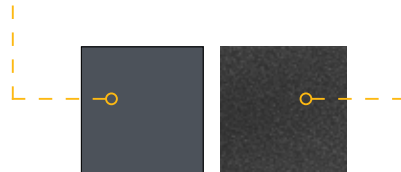

Sécurité

1. Renforts en acier sur l'ensemble du dormant et des ouvrants
2. Deux gâches de sécurité anti-dégondage dans les ouvrants OF et OB - l'un des deux gâches est un gâche unique avec double verrouillage
3. Anti-fausse manoeuvre avec releveur en standard pour la fenêtre OB
4. Galets de verrouillage octogonaux sur toute la périphérie



DPQ-82 R65

isolation thermique unique,
produit de très haute qualité

+ Atouts

1. Épaisseur des parois extérieures des profilés 3 mm (classe A)
2. Pose en rénovation
3. Rainure de 4 mm (VEKA)
4. Oscillo-battant (OB)
5. Ferrage symétrique en standard avec système à renvoi d'angle

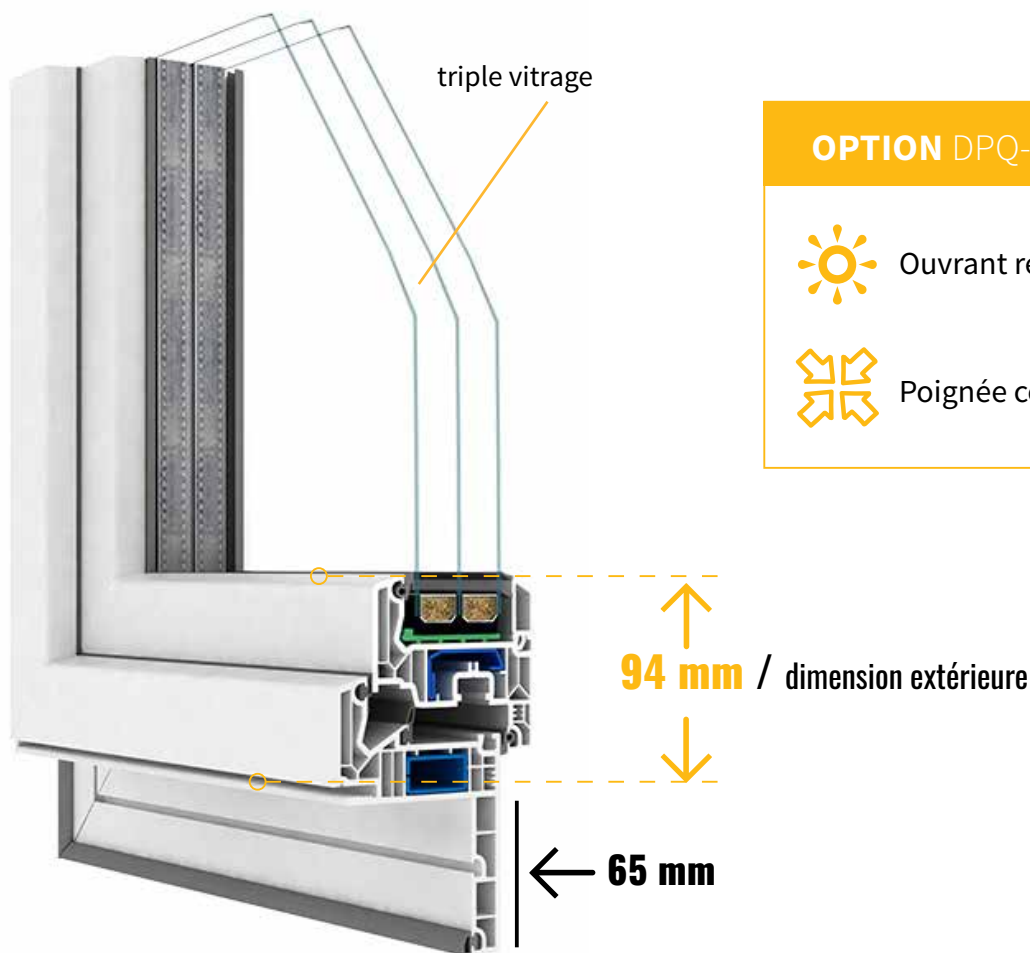

OPTION DPQ-82 R65

 Ouvrant réduit (74mm)

 Poignée centrée

Descriptif technique

1. Profilé à 7 chambres d'épaisseur de 82 mm – classe A
2. Triple vitrage jusqu'à 52 mm en standard
3. Aile de recouvrement de 65 mm, épaisseur de 13mm
4. Trois joints rétractables tournants (deux joints en caoutchouc synthétique à deux composants EPDM, un joint TPE)
5. Un joint additionnel sur l'ailette de rénovation
6. Remplissage avec gaz argon
7. Micro-ventilation



$U_w = 0,72 \text{ W/m}^2\text{K}^*$

* Pour la fenêtre référentielle (1230 mm x 1480 mm), $U_g = 0,5$ avec warm edge.

DPQ-82 R65 AL

résistance et élégance de l'aluminium
à l'extérieur

Variantes + options

1. Seuil PMR pour les portes-fenêtres
2. Possibilité de plaxage de l'intérieur (système DPQ-82 AL)
3. Intercalaire warm edge
4. Bicoloration possible

+ Capotage en aluminium

 **200 Couleurs**
à l'extérieur au choix

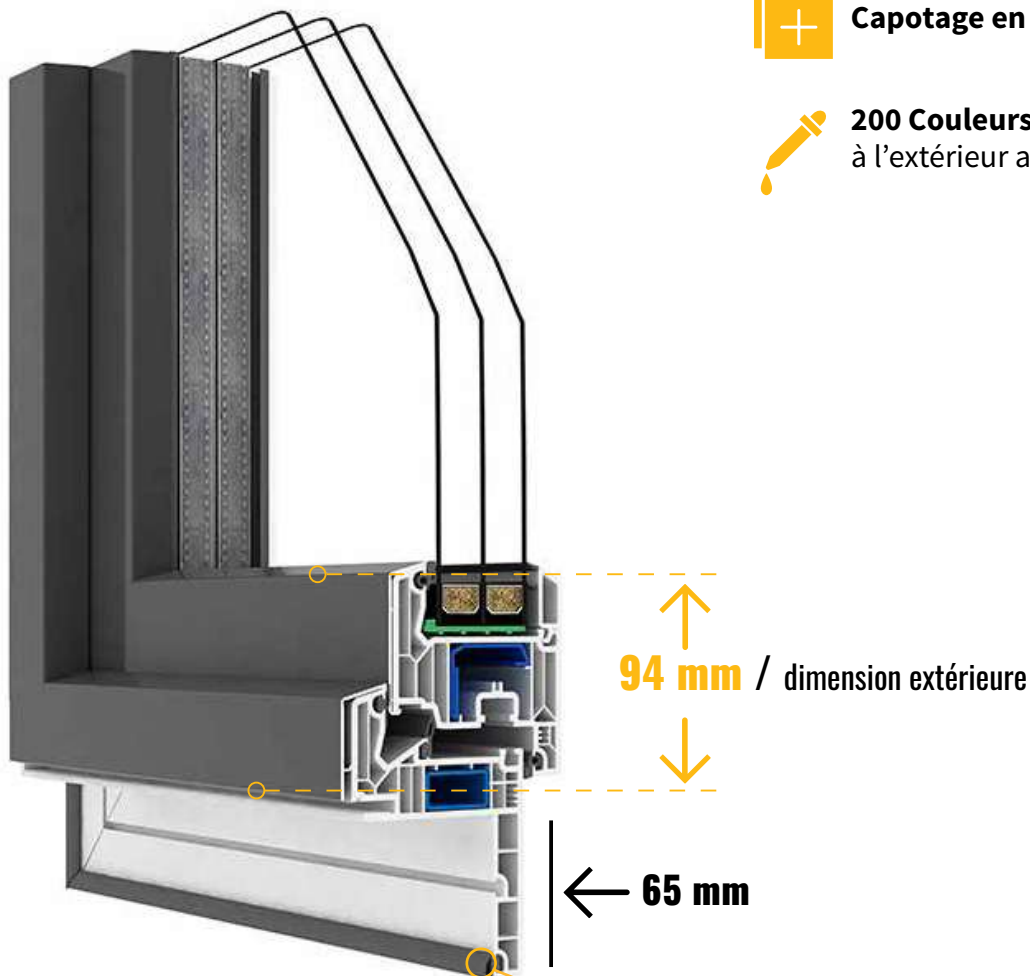

Sécurité

1. Renforts en acier sur l'ensemble du dormant et des ouvrants
2. Deux gâches de sécurité anti-dégondage dans chaque l'ouvrant OB / galet sur toute la périphérie
3. Anti-fausse manoeuvre - en standard pour la fenêtre OB
4. Système à renvoi d'angle en standard dans la fenêtre à deux ouvrants

joint sur l'ailette de rénovation

 **plus d'information**
www.dako.eu

DPQ-82

H

gamme dédiée au marché suisse

 **Atouts**

1. Épaisseur des parois extérieures des profilés 3 mm (classe A)
2. Hauteur du dormant atteint **106 mm**
3. Oscillo-battant (OB)
4. Ferrage symétrique en standard

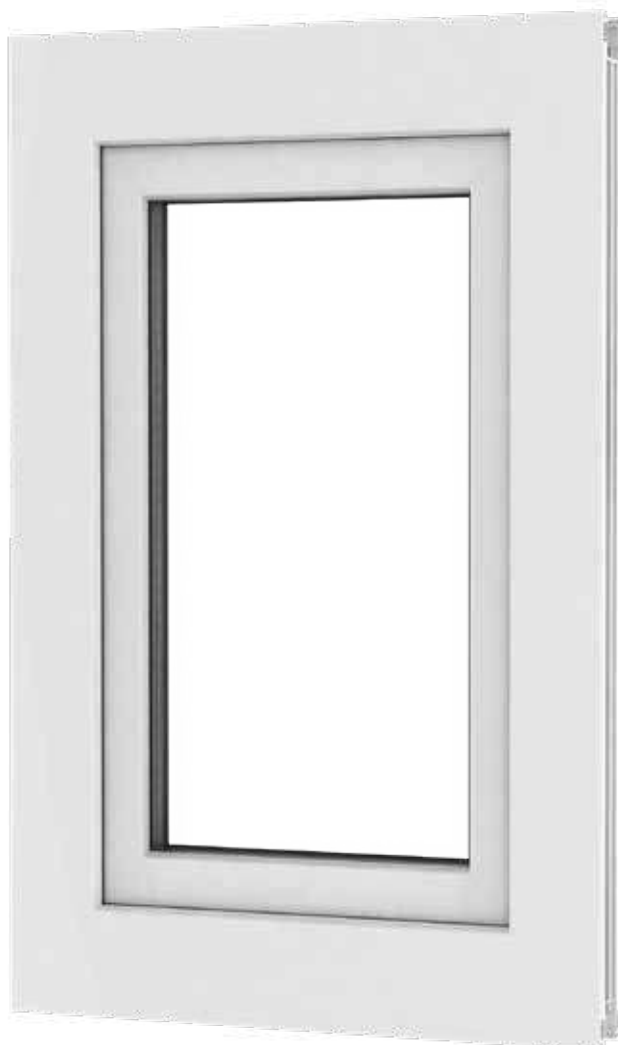
 **Descriptif technique**

1. Profilé à 7 chambres d'épaisseur de 82 mm – classe A
2. Triple vitrage jusqu'à 52 mm en standard
3. Remplissage avec gaz argon
4. Trois joints rétractables tournants en élastomère EPDM (deux joints en caoutchouc synthétique à deux composants EPDM, un joint TPE)
5. Micro-ventilation

 $U_w = 0,84 \text{ W/m}^2\text{K}^*$

* Pour la fenêtre référentielle (1230 mm x 1480 mm), $U_g = 0,5$ avec warm edge.

 Variantes
+ options

1. Possibilité de faire des portes extérieures des baies oscillo-coulissantes
2. Seuil PMR pour portes-fenêtres
3. Possibilité de plaxage
4. Intercalaire warm edge

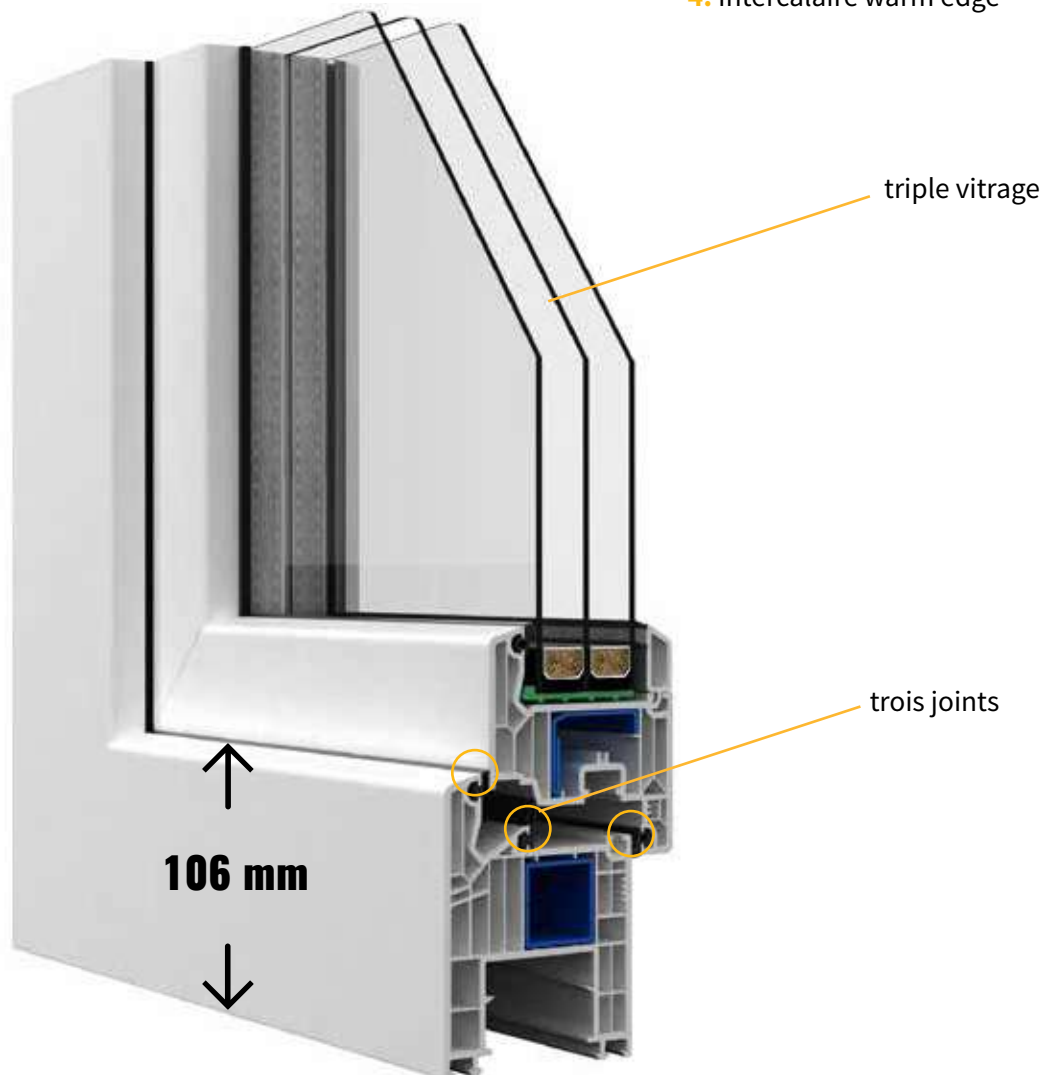

Sécurité

1. Renforts en acier sur l'ensemble du dormant et des ouvrants
2. Deux gâches de sécurité anti-dégondage dans l'ouvrant OB / galet sur toute la périphérie
3. Anti-fausse manoeuvre - en standard pour la fenêtre OB
4. Système à renvoi d'angle en standard dans la fenêtre à deux ouvrants



plus d'information
www.dako.eu

DPQ-76

Design & performance

+ Atouts

1. Esthétique contemporaine
2. Hautes performances
3. Maximum de sécurité et de confort



Descriptif technique

1. Profilé de classe A à 5 chambres, épaisseur 76 mm
2. Renfort en acier fermé dans le cadre, triple joint d'étanchéité sur l'ouvrant et sur le dormant
3. Triple vitrage 4x14x4x14x4 U = 0,6 W/m²K



Uw = 0,87 W/m²K*

* Pour la fenêtre référentielle (1230 mm x 1480 mm), Ug = 0,6 avec warm edge.

 Variantes
+ options

1. Poignée SecuForte®
2. Un verre unique ECLAZ
3. Warm edge

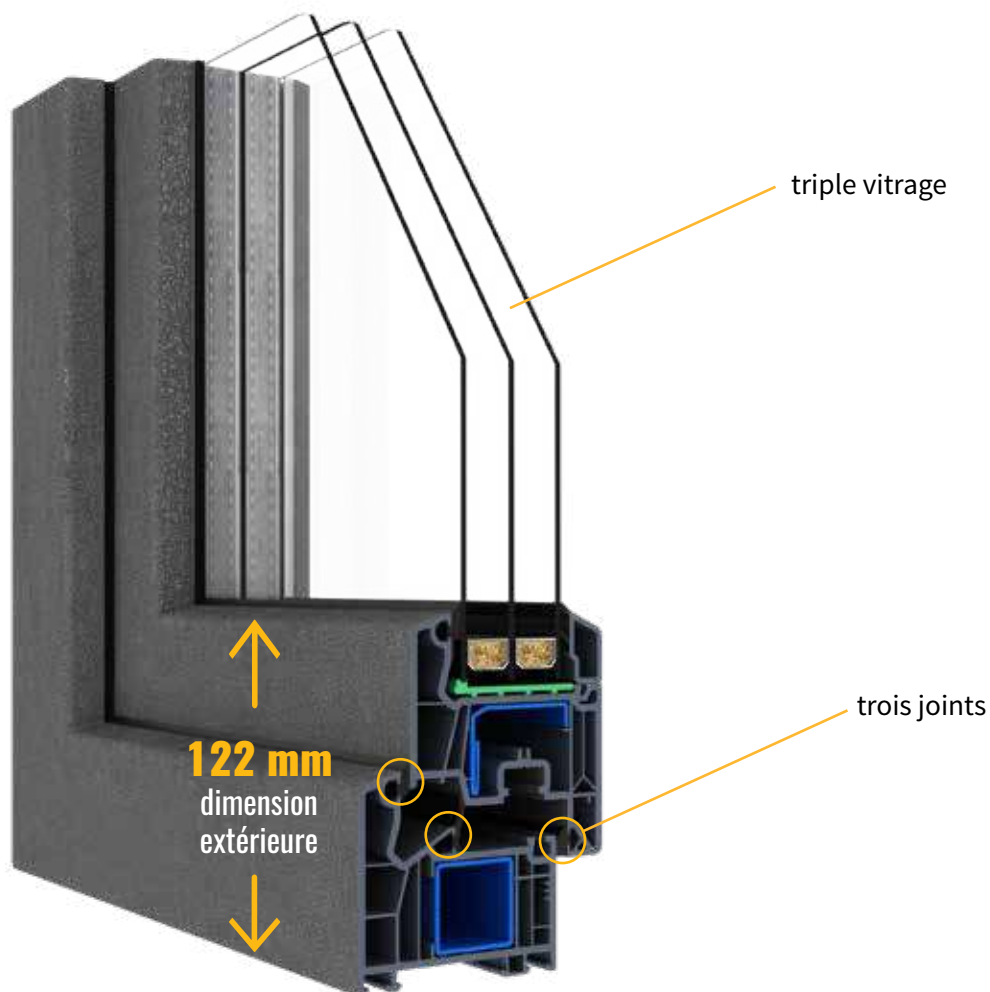

Sécurité

1. DFE à double fonction, avec le système anti-fausse manoeuvre et l'élévateur de l'ouvrant (à une hauteur > 827 mm)
2. Gâches de sécurité anti-dégondage: une ou deux selon la hauteur de la fenêtre



plus d'information
www.dako.eu

PLUS DE LUMINOSITÉ DANS VOTRE MAISON





DPP-70

choix durable & performant

Variantes + options / DPP-70 et DPP-70LumiaLine

1. Pose en neuf, pose en rénovation, sur mesure
2. Seuil PMR pour portes-fenêtres
3. Possibilité de plaxage
4. Intercalaire warm edge
5. Charnières invisibles



OPTION DPP-70



Poignée asymétrique à **148 mm**



Poignée centrée à **132 mm**

↑
118 mm
dimension
extérieure
↓

Descriptif technique / DPP-70 & DPP-70 Lumia Line

1. Profilé à 5 chambres d'épaisseur de 70 mm – classe A
2. Double vitrage jusqu'à 42 mm en standard
3. Remplissage avec gaz argon
4. Deux joints rétractables tournants
5. Micro-ventilation
6. Oscillo-battant (OB)



$U_w = 1,25 \text{ W/m}^2\text{K}^*$

* Pour la fenêtre référentielle (1230 mm x 1480 mm), $U_g = 1,0$ avec warm edge.

DPP-70 Lumia Line

plus de luminosité dans votre pièce



Ouvrant réduit en standard

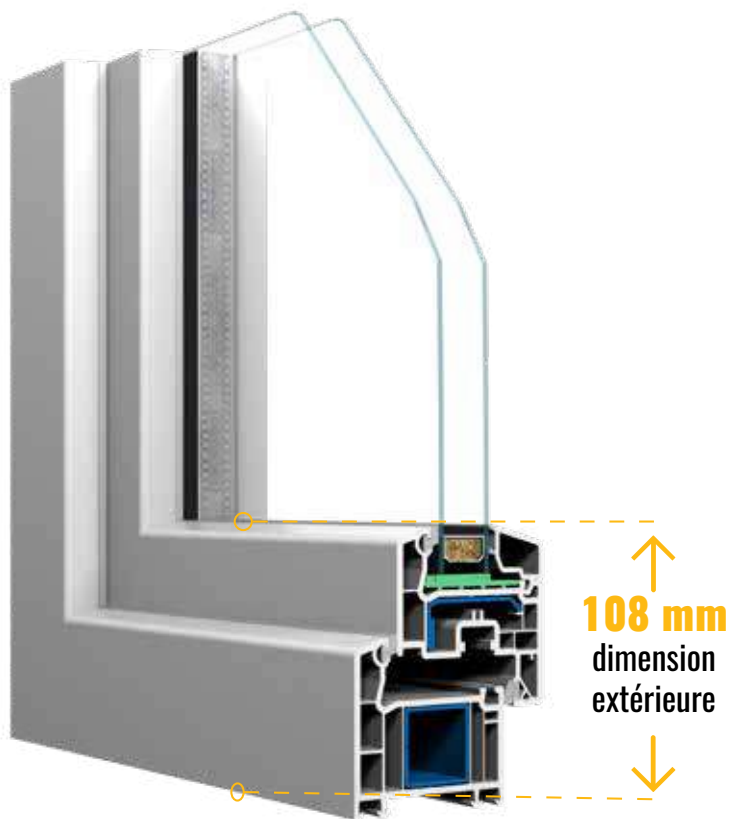

+ LumiaLine atouts

1. Finesse, qualité et élégance
2. Luminosité maximale **30% de lumière en plus**
3. Battement central de **112mm**
4. **POIGNÉE CENTRÉE** symétrique en standard

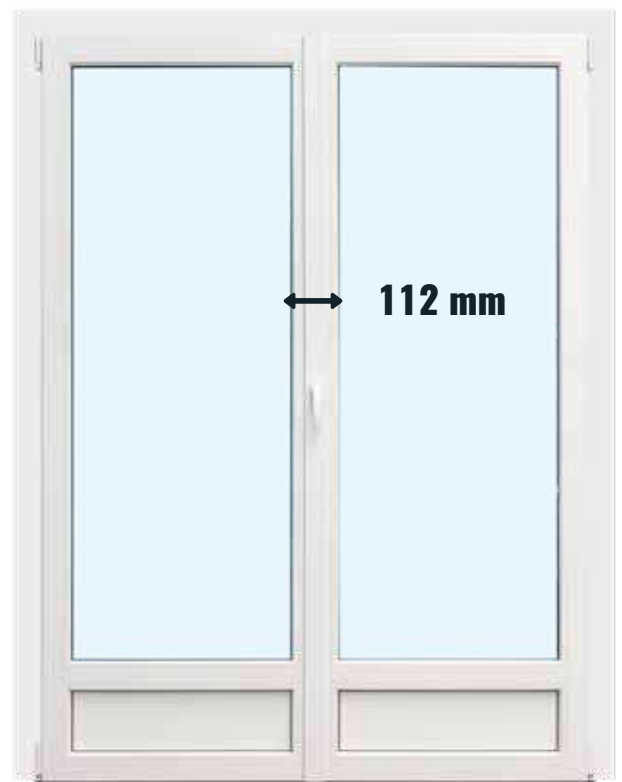
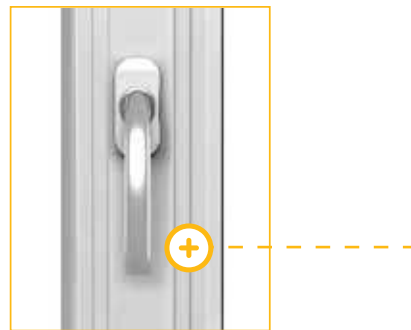

Sécurité / DPP-70 et DPP-70LumiaLine

1. Renforts en acier sur l'ensemble du dormant et des ouvrants
2. Deux gâches de sécurité anti-dégondage/galets octogonaux en acier
3. Galet sur toute la périphérie
4. Système à renvoi d'angle en standard dans la fenêtre à deux ouvrants



plus d'information
www.dako.eu

DPP-70 R65

gamme complète pour la rénovation

+ Atouts

1. Épaisseur des parois extérieures des profilés 3 mm (classe A)
2. Pose rapide sans aucune dégradation
3. Rainure de 4 mm (VEKA)
4. Ferrage symétrique en standard
5. Oscillo-battant (OB)



Variante
DPP-70R65
avec ouvrant réduit

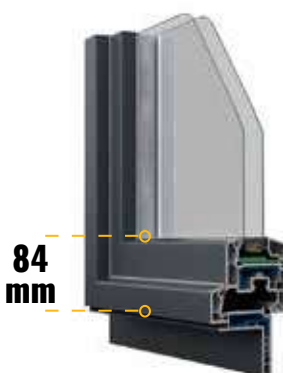

Variante
DPP-70R35
avec ouvrant réduit

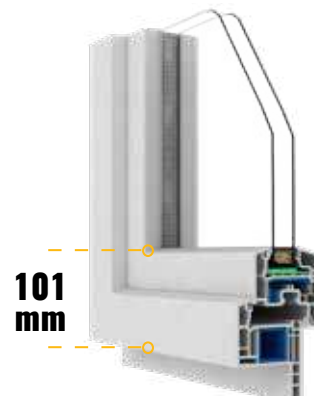

94 mm / dimension
extérieure

← 65 mm

TI Descriptif technique

1. Profilé d'épaisseur de 70 mm – classe A
2. Hauteur d'ailette de 65 mm (DPP-70 R65) ou de 35mm (DPP-70 R35), épaisseur de 13mm
3. Double vitrage en standard
4. Remplissage avec gaz argon
5. Deux joints périphériques
6. Micro-ventilation



$U_w = 1,25 \text{ W/m}^2\text{K}^*$

* Pour la fenêtre référentielle (1230 mm x 1480 mm), $U_g = 1,0$ avec warm edge.

DPP-70 R35

gamme classique avec l'aile de recouvrement de 35 mm

Variantes + options

1. Ouvrant réduit
2. Poignée centrée
3. Seuil PMR pour portes-fenêtres
4. Sans rainures pour les habillages extérieurs
5. Possibilité de plaxage
6. Possibilité de faire la porte d'entrée et la baie oscillo-coulissante HKS (seulement en gamme DPP-70 R35)

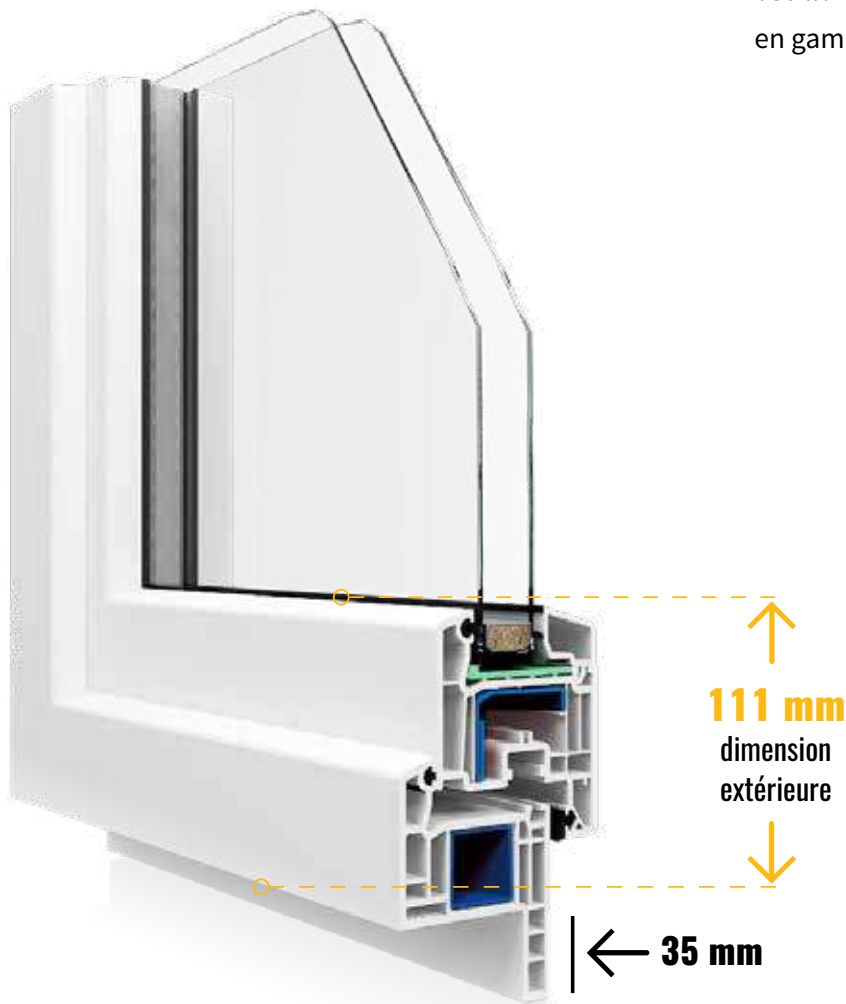

Sécurité

1. Renforts en acier sur l'ensemble du dormant et des ouvrants
2. Deux gâches de sécurité anti-dégondage/galets octogonaux en acier
3. Anti-fausse manoeuvre - en standard pour la fenêtre OB
4. Galet sur toute la périphérie
5. Système à renvoi d'angle en standard dans la fenêtre à deux ouvrants

DPB-73 R58

excellent rapport qualité / prix

+ Atouts

1. Épaisseur des parois extérieures des profilés
2,5 mm (classe B)
2. Rainures de 3 mm (Brugman)
3. Oscillo-battant (OB)
4. Ferrage symétrique en standard



Descriptif technique

1. Profilé à 5 chambres d'épaisseur de **73 mm – classe B**
2. Hauteur d'ailette de 58 mm, épaisseur de 10mm
3. Double vitrage en standard
4. Remplissage avec gaz argon
5. Deux joints rétractables tournants
6. Micro-ventilation



$U_w = 1,25 \text{ W/m}^2\text{K}^*$

* Pour la fenêtre référentielle (1230 mm x 1480 mm), $U_g = 1,0$ avec warm edge.

Variantes + options

1. Ouvrant large
2. Possibilité de faire: porte-fenêtre avec seuil PMR ALU
3. Intercalaire warm edge
4. Possibilité de plaxage

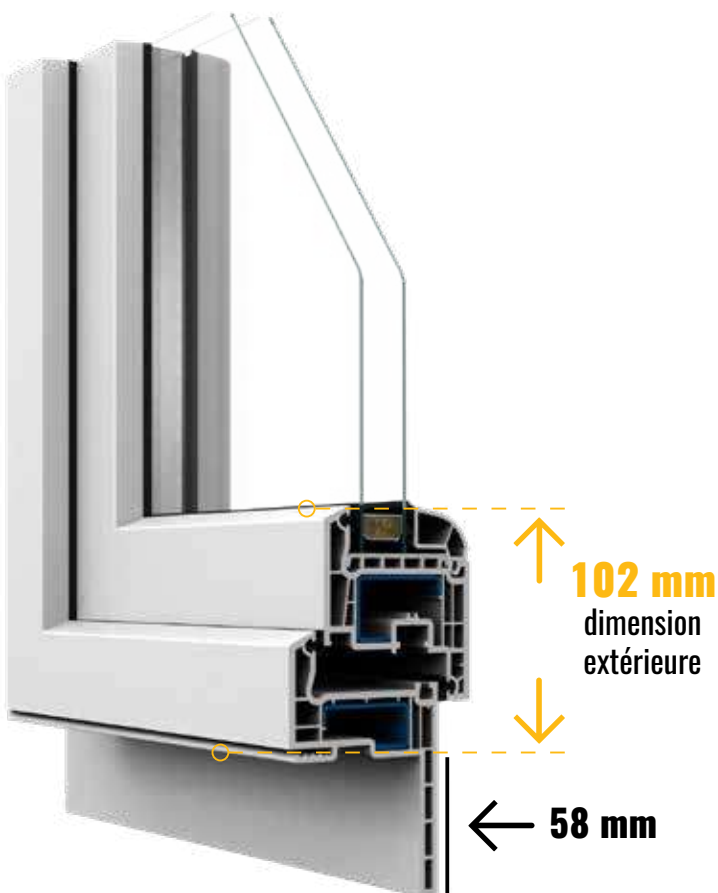

Variante DPB-73+

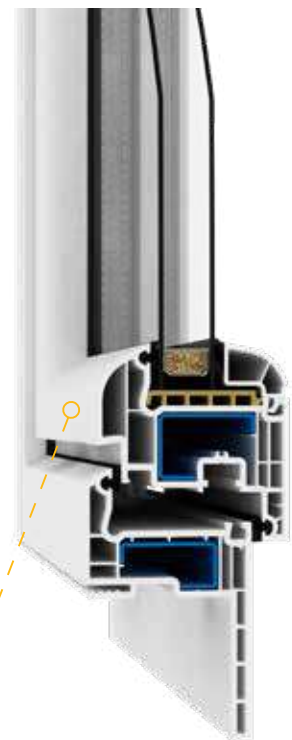

ouvrant semi-aligné



Sécurité

1. Renforts en acier sur l'ensemble du dormant et des ouvrants
2. Galets octogonaux en acier
3. Anti-fausse manoeuvre - en standard pour la fenêtre OB
4. Système à renvoi d'angle en standard dans la fenêtre à deux ouvrants



plus d'information
www.dako.eu

DPP-70 MONOBLOC

Dormant 120 | 140 | 160

+ Atouts

1. Épaisseur des parois extérieures des profilés 3 mm (classe A)
2. Profilés renforcés par des armatures en acier galvanisé multi-plis systématique et périphérique dans les dormants et les ouvrants
3. Ferrage symétrique en standard
4. Oscillo-battant (OB)
5. Hauteur d'ailette 17 mm, épaisseur d'ailette 11 mm (VEKA)



TI Descriptif technique

1. Profilé à 5 chambres d'épaisseur de **70 mm – classe A**
2. Isolation de: 120, 140 et 160 mm – au choix
3. Double vitrage en standard
4. Remplissage avec gaz argon
5. Deux joints périphériques
6. Micro-ventilation



$U_w = 1,25 \text{ W/m}^2\text{K}^*$

* Pour la fenêtre référentielle (1230 mm x 1480 mm), $U_g = 1,0$ avec warm edge Swissspacer ultimate.

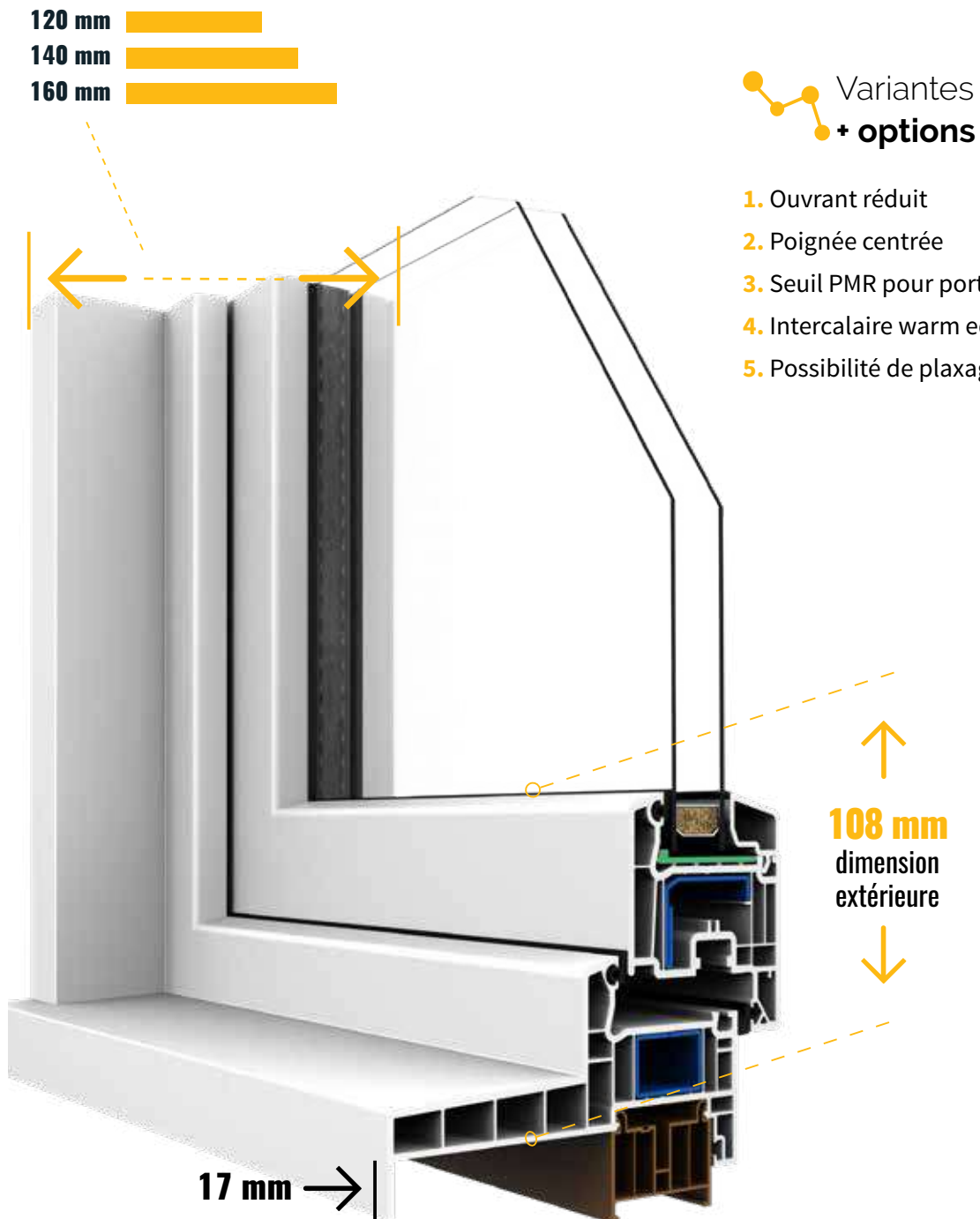

Sécurité

1. Renforts en acier sur l'ensemble du dormant et des ouvrants
2. Deux gâches de sécurité anti-dégondage/galets octogonaux en acier
3. Anti-fausse manoeuvre - en standard pour la fenêtre OB
4. Système à renvoi d'angle en standard dans la fenêtre à deux ouvrants



plus d'information
www.dako.eu

DPB-73

excellent rapport qualité / prix



Descriptif technique

1. Profilé à 5 chambres d'épaisseur de 73 mm – classe B
2. Double vitrage et intercalaire aluminium en standard
3. Remplissage avec gaz argon
4. Deux joints rétractables tournants
5. Micro-ventilation
6. Ligne extérieure classique, parclose arrondie de l'intérieur en standard

Atouts

1. Épaisseur des parois extérieures des profilés 2,5 mm (classe B)
2. Deux variantes visuelles possibles
3. Le meilleur rapport qualité/prix



$U_w = 1,25 \text{ W/m}^2\text{K}^*$

* Pour la fenêtre référentielle (1230 mm x 1480 mm), $U_g = 1,0$ avec warm edge.

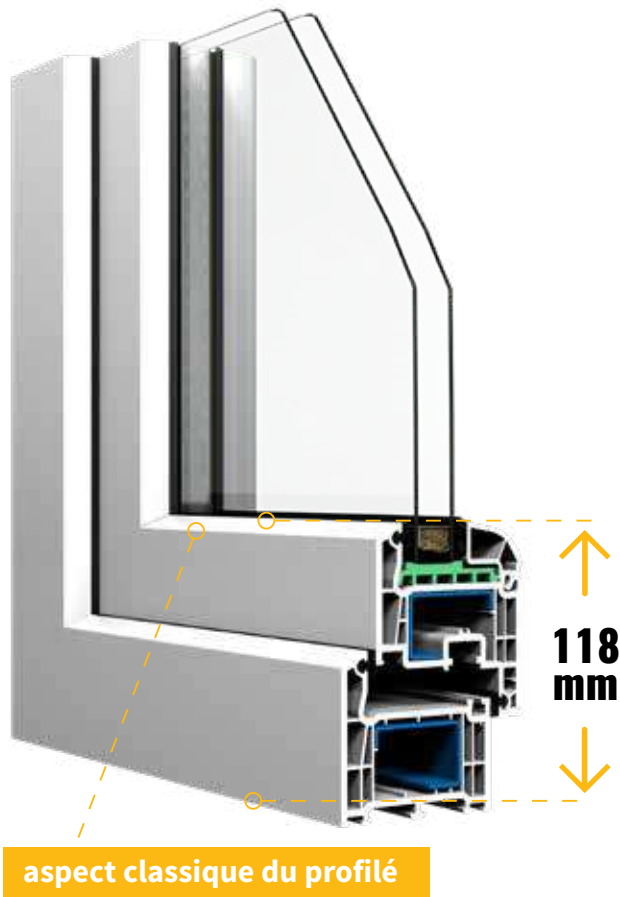

Variante DPB-73+



Variantes + options

1. Variante visuelle **DPB-73+ (ouvrant semi-aligné, ligne extérieure arrondie)**
2. Seuil PMR ALU pour portes-fenêtres
3. Possibilité de plaxage / bicouleur
4. Intercalaire warm edge
5. Mécanisme d'entrebaillement à quatre positions
6. Possibilité de faire (en système DPB-73) la porte d'entrée, la baie coulissante et la porte-fenêtre



Sécurité

1. Renforts en acier sur l'ensemble du dormant et des ouvrants
2. Deux gâches de sécurité anti-dégondage/galets octogonaux en acier
3. Anti-fausse manoeuvre avec releveur - en option
4. Système à renvoi d'angle en standard dans la fenêtre à deux ouvrants



plus d'information
www.dako.eu



CRÉEZ VOTRE PROPRE OUVERTURE!
OUVREZ VOTRE ESPRIT
& SOYEZ CRÉATIF



Nos gammes et leurs performances

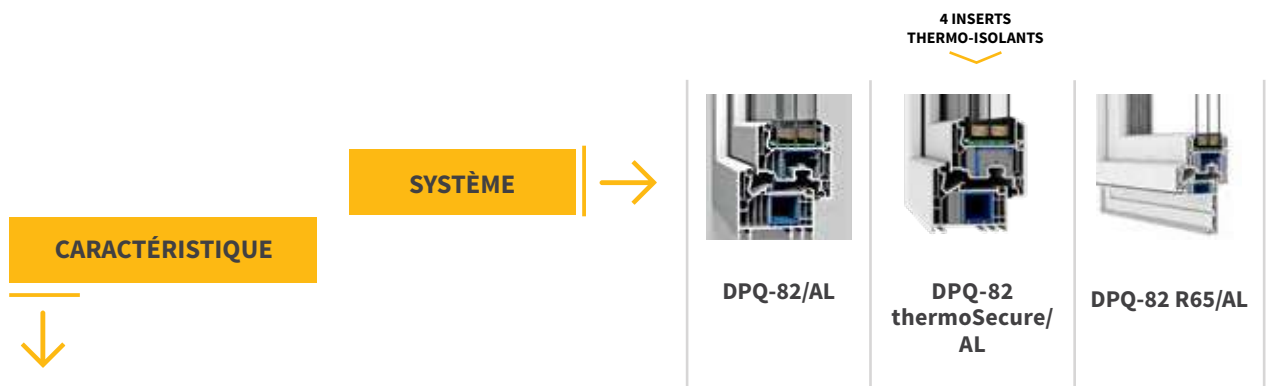

STANDARD

PROFILÉ		DPQ-82/AL	DPQ-82 thermoSecure/AL	DPQ-82 R65/AL
QUANTITÉ DE CHAMBRES DANS LE DORMANT Quantité optimale de chambres dans le dormant garantie une meilleure isolation thermique		7	7	7
ÉPAISSEUR DU PROFILÉ PVC Profilé plus épais permet d'augmenter la quantité de chambres aux dimensions nécessaires		82 mm	82 mm	82 mm
JOINTS PÉRIPHÉRIQUES		3	3	3
RENFORT DE CONSTRUCTION Renfort en acier galvanisé permet une plus grande stabilité tout en écartant le risque de déformation		renfort en acier du dormant de l'ouvrant	renfort en acier du dormant de l'ouvrant	renfort en acier du dormant de l'ouvrant
VITRAGE STANDARD				
TYPE DE VITRAGE		triple vitrage 4x18x4x18x4 U = 0,5 W/m²K	triple vitrage Eclaz 4x18x4x18x4 U = 0,5W/m²K	triple vitrage 4x18x4x18x4 U = 0,5 W/m²K
PERFORMANCES				
ISOLATION THERMIQUE (U_w)² intercalaire aluminium / intercalaire "warm edge Swiss-spacer ultimate"		U _w = 0,84/0,79	U _w = 0,75	U _w = 0,83/0,75
FACTEUR SOLAIRE (S_w)		S _w = 0,34	S _w = 0,36	S _w = 0,34
TRANSMISSION LUMINEUSE (Tl_w)		Tl _w = 0,52	Tl _w = 0,49	Tl _w = 0,52
ISOLATION PHONIQUE (R_w)		R _w = 33 ¹ dB	R _w = 33 ¹ dB	R _w = 33 ¹ dB
ÉTANCHÉITÉ A*/E*/V*		3/5A/2C	3/5A/2C	3/5A/2C

A - perméabilité à l'air

E - étanchéité à l'eau

V - résistance à la charge du vent

¹ la performance peut être différente selon la surface de fenêtre

² les valeurs de U_w est obtenu par un calcul conforme à la norme PN-EN ISO 10077-1, PN-EN ISO 10077-2 et PN-EN ISO 12631

						
DPQ-82H	DPP-70/ LumiaLine	DPP-70R65 DPP-70R35	DPB-73R58 DPB-73R58+	DPP-70 MONOBLOC Dormant 120 140 160	DPB-73/ DPB-73+	DPQ-76
7	5	3/5	5	5	5	5
82 mm	70 mm	70 mm	73mm	70 mm	73 mm	76 mm
3	2	2	2	2	2	3
renfort en acier du dormant de l'ouvrant	renfort en acier du dormant de l'ouvrant	renfort en acier du dormant de l'ouvrant	renfort en acier du dormant de l'ouvrant	renfort en acier du dormant de l'ouvrant	renfort en acier du dormant de l'ouvrant	renfort en acier du dormant de l'ouvrant
triple vitrage 4x18x4x18x4 U = 0,5 W/m²K	double vitrage 4x16x4 U = 1,0 W/m²K	double vitrage 4x16x4 U = 1,0 W/m²K	double vitrage 4x16x4 U = 1,0 W/m²K	double vitrage 4x16x4 U = 1,0 W/m²K	double vitrage 4x16x4 U = 1,0 W/m²K	triple vitrage 4x14x4x14x4 U = 0,6 W/m²K
U _w = 0,94/0,84	U _w = 1,3/1,25	U _w = 1,3/1,25	U _w = 1,3/1,25	U _w = 1,3/1,25	U _w = 1,3/1,25	U _w = 0,95/0,87
S _w = 0,34	S _w = 0,3-0,36	S _w = 0,3-0,36	S _w = 0,36 - 0,37	S _w = 0,3-0,36	S _w = 0,36 - 0,37	S _w = 0,36
TI _w = 0,52	TI _w = 0,47	TI _w = 0,47	TI _w = 0,49	TI _w = 0,47	TI _w = 0,49	TI _w = 0,5
R _w = 33 ¹ dB	R _w = 33 ¹ dB	R _w = 33 ¹ dB	R _w = 33 ¹ dB	R _w = 33 ¹ dB	R _w = 33 ¹ dB	R _w = 34dB
3/5A/2C	3/5A/2C	3/5A/2C	3/5A/2C	3/5A/2C	3/5A/2C	3/5A/2C







Baies coulissantes

Ekosol

profitez de la lumière et de l'espace

+ Atouts







1. Profilé d'épaisseur de 70 mm - classe A
2. Finesse : le meneau central de 92,5 mm
3. Excellente isolation thermique et acoustique
4. Esthétique soignée



$U_w = 1,4 \text{ W/m}^2\text{K}^*$

* Pour le produit référentiel (2460 mm x 2180 mm), $U_g = 1,0$ avec warm edge Swissspacer ultimate.

Paramètres techniques

-  Poids max. de l'ouvrant: **80 kg**
-  Surface max. de l'ouvrant: **3,7 m²**
-  Hauteur max. du cadre: **2,4 m**
-  Hauteur max. de l'ouvrant: **2,3 m**
-  Largeur max. du cadre: **3,5 m**
-  Largeur max. de l'ouvrant: **1,7 m**

Sens d'ouverture

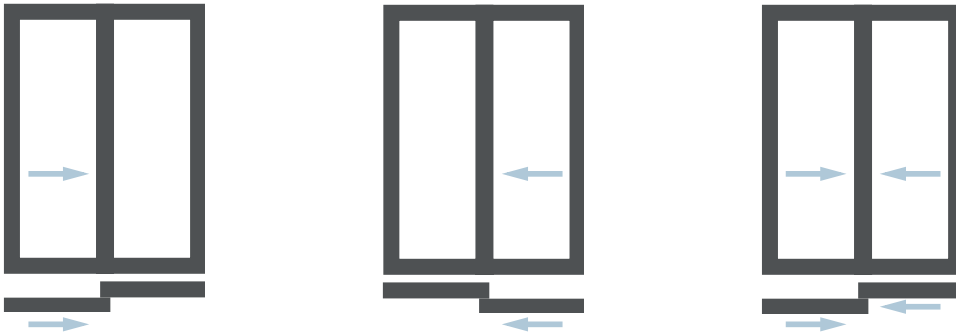

Poignées disponibles



Baie coulissante HST

coulissante à levage

+ Atouts

1. Profilé d'épaisseur de 70 mm ou de 82 mm – classe A
2. Fermeture et ouverture facile
3. Possibilité de grandes dimensions
4. Ouverture panoramique
5. Possibilité d'encastrer le seuil (50 mm)



$U_w = 0,94 \text{ W/m}^2\text{K}$





DPP-70 HST; vitrage: 4/14/4/14/4; gaz: argon;
warm edge; dimensions: 2460 mm x 2180 mm



$U_w = 0,84 \text{ W/m}^2\text{K}$

** DPQ-82 HST; vitrage: 4/18/4/18/4; gaz: argon;
warm edge; dimensions: 2460 mm x 2180 mm

Paramètres techniques

-  Poids max. de l'ouvrant: **250 kg**
-  Surface max. de l'ouvrant: **6,5 m²**
-  Hauteur max. de la porte: **2,7 m** en couleur blanche*
-  Largeur max. de la porte: **6,5 m****

Plusieurs options d'ouverture

Les portes disponibles dans les gammes: DPQ-82 et DPP-70.

* 2,5 m - pour d'autres couleurs. ** 5 m pour la porte à deux ouvrants

Sens d'ouverture



Position coulissante

Il suffit d'actionner la poignée pour débloquer l'ouvrant, l'ouvrir et l'amener en position coulissante.

Seuil à encastrer à haute performance Option: portes automatiques

Le seuil encastrable et la manoeuvre simple vous garantissent un grand confort d'utilisation.

Ouverture et fermeture de la porte à l'aide d'une télécommande.

Poignées disponibles



5 COULEURS AU CHOIX:

blanc (RAL 9016)
 brun (8019)
 argenté (F1)
 vieil or (F4)
 titane (F9)

et en différentes versions:
 (d'une face, de deux faces,
 avec cylindre, avec la clé, etc.)



cuvette
 en couleur de la menuiserie

Baie coulissante HST-Motion

coulissante à levage

+ Atouts

1. Largeur du cadre en vue de face : 62 mm
2. Largeur du cadre pour installation dans le mur : 194 mm
3. Hauteur de seuil de 62 mm
4. Hauteur max de la porte : 2,7 m pour le blanc et 2,5 m pour d'autres couleurs
5. Largeur de porte max 6,5 m
6. Surface max de l'ouvrant 6,5 m²



Uw = 0,83 W/m²K*

*DPQ-82 HST VEKASLIDE; vitrage: 4/18/4/18/4
gaz: argon; warm edge swisspacer ultimate;
dimensions: 2460 mm x 2180 mm



Baie coulissante HKS

oscillo - coulissante



+ Atouts

1. Coulissante à frappe, ouverture oscillo-battante
2. Grande fonctionnalité
3. Ventilation naturelle optimale
4. Excellente isolation thermique
5. Option: version thermo

Variantes profilés

1. Profilé d'épaisseur de 70 mm – classe A (dans la gamme: DPP-70)
2. Profilé d'épaisseur de 73 mm – classe B (dans les gammes: DPB-73, DPB-73+)
3. Profilé d'épaisseur de 76 mm – classe A (dans la gamme: DPQ-76)
4. Profilé d'épaisseur de 82 mm – classe A (dans les gammes: DPQ-82, DPQ-82AL, DPQ-82 thermoSecure, DPQ-82 thermoSecure AL)



$U_w = 0,84 \text{ W/m}^2\text{K}$

pour la gamme DPQ-76



$U_w = 0,74 \text{ W/m}^2\text{K}$

Pour les gammes: DPQ-82, DPQ-82AL, DPQ-82 THERMOSECURE, DPQ-82 THERMOSECURE AL; vitrage: 4/18/4/18/4; gaz: argon; warm edge; dimensions: 2460 mm x 2180 mm



$U_w = 0,93 \text{ W/m}^2\text{K}$

Pour les gammes: DPP-70, DPB-73, DPB-73+ vitrage: 4/14/4/14/4; gaz: argon; warm edge; dimensions: 2460 mm x 2180 mm

Paramètres techniques

-  Poids max. de l'ouvrant: **160 kg**
-  Surface max. de l'ouvrant: **3 m²**
-  Hauteur max. de la porte: **2,4 m** en couleur blanche*
-  Largeur max. de la porte: **3 m**

Les portes disponibles dans les gammes: DPB-73, DPB-73+, DPQ-82, DPQ-82 thermoSecure, DPQ-82 thermoSecure AL

Sens d'ouverture



schéma A



schéma C

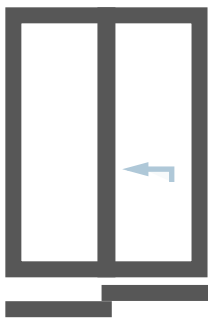

schéma G

Poignées disponibles

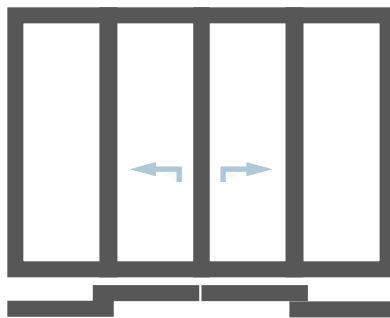

brun

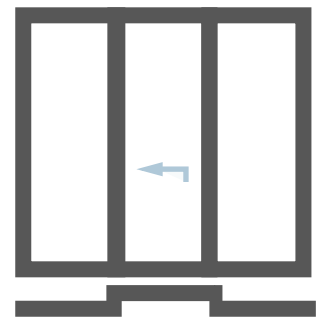

blanc



vieil or (F4)

options



à clé, blanc **



laiton (F3)



argenté (F1)



titane (F9)

**

Les autres Couleurs disponibles:

brun

argenté (F1)

vieil or (F4)

titane (F9)



Portes
d'entrée

**1.**

PORTES D'ENTRÉE
À OUVRANT MONOBLOC

**2.**

PORTES D'ENTRÉE
PANNEAU PVC TRADITIONNEL

PORTES D'ENTRÉE À OUVRANT MONOBLOC



ÉQUIPEMENT STANDARD



CYLINDRE

de sécurité, classe C, avec le porte-clé et la rosace R1



CRÉMONE 3-POINTS AUTOMATIQUE

deux éléments de verrouillage avec double goupille
verrouillage automatique
crémone à toute hauteur du vantail



CHARNIÈRES À ROULEAUX

Couleurs standard: blanc
Couleurs en option: brun, argenté, vieil or, RAL 7016 (gris anthracite), RAL 9005 (noir)



POIGNÉE À PLAQUE COURTE AVEC UNE ROSACE

Couleurs standard: blanc ou argenté (selon la couleur de la porte)
Couleurs en option: brun, argenté (F1), vieil or (F4), acier inox



NOEL



OFELIA



SOTERA



NILA



TULIA



NIMFA



ALBA



NICETTA



PETRA



plus de modèles

→ www.dako.eu

DPP-70 + DPQ-82



Panneau

ALLURE CLASSIQUE

le panneau en feuillure élégant



Le dormant et l'ouvrant

STABILITÉ ET LA PROTECTION CONTRE LE FROID

le profilé thermo-isolant DPQ-82 ou le profilé chaud DPP-70



Seuil ALU

PROTECTION CONTRE LE FROID

seuil aluminium à rupture du pont thermique limitant le passage du froid



OPTION: **élargisseur**



Ud à partir de **0,97 W/m²K***



DPP-70

Ud = 1,4 W/m²K vitrage: 4/16/4; gaz: argon; warm edge; dimension de la porte: 1100 mm x 2105 mm

Ud = 1,5 W/m²K panneau PVC 24mm; dimension de la porte: 1100 mm x 2105 mm

DPQ-82

Ud = 0,97 W/m²K vitrage: 4/18/4/18/4; gaz: argon; warm edge; dimension de la porte: 1100 mm x 2105 mm

Ud = 1,1 W/m²K panneau PVC 40mm; dimension de la porte: 1100 mm x 2105 mm



AMADEA



BELLA



CHLOE



ENA



GEMMA



IDA



KENNA



NONNA



TIRA

**plus de modèles**→ www.dako.eu

Équipement standard



CRÉMONE 3-POINTS AUTOMATIQUE

deux éléments de
verrouillage avec
double goupille

verrouillage
automatique

quincaillerie cachée



LA POIGNÉE À PLAQUE LONGUE AVEC UNE ROSACE

Couleurs standard:
blanc / brun/ argenté /
selon la couleur de la
porte/

Couleurs en option:
brun, argenté (F1),
vieil or (F4), inox, RAL
7016, RAL 9005



CHARNIÈRES RÉGLABLES

Couleurs standard:
blanc

Couleurs:
brun, argenté, vieil or,
RAL 7016, RAL 9005



CYLINDRE

avec clé en option
cylindre de sécurité,
classe C

Équipement optionnel



FONCTION JOUR/NUIT DE LA CRÉMONE AUTOMATIQUE

Disponible:

crémone à 5 points
automatique / manuelle

crémone à 3 points
manuelle / électrique /
serrure à rouleau



CYLINDRE

à bouton
classe de sécurité C



LA POIGNÉE À PLAQUE COURTE AVEC UNE ROSACE

Couleurs:

blanc, brun, argenté,
vieil or, inox



ENTRÉE DE BOÎTE AUX LETTRES

Couleurs:

blanc, argenté, or, gris



CHARNIÈRE À ROULEAUX

Couleurs:

blanc, brun, inox,
RAL 1036, RAL 7016

BÂTONS DE MARÉCHAL

P-45 disponible en longueur:

580, 800, 1000, 1200 mm ○ |
1400, 1500, 1600, 1800 mm ○

Q-45 disponible en longueur:

580, 800, 1000, 1200 mm □ |
1400, 1500, 1600, 1800 mm □



WISEUR DE PORTE

Couleurs:

chrome





Équipement

Quincaillerie standard



ANTI-FAUSSE MANOEUVRE ÉLÉMENT DFE

évite l'ouverture simultanée de deux types d'ouverture



GÂCHES DE SÉCURITÉ ANTI-DÉGONDAGE

deux gâches de sécurité dans chaque ouvrant OB



GALET OCTAGONAL

situé sur tout le pourtour de l'ouvrant permet d'accroître la sécurité



MICRO-VENTILATION DANS L'OUVRANT OB

le système permet d'entrebâiller l'ouvrant du cadre de quelques millimètres, grâce à cela on peut ventiler la pièce sans la refroidir



CRÉMONE DE SEMI FIXE

permet de condamner le vantail semi-fixe en partie haute et basse en même temps



SYSTÈME À RENVOI D'ANGLE

pour un confort de fermeture et une étanchéité accrue, gâches à 80 cm (selon option)

Quincaillerie en option



TILT FIRST

position horizontale ou verticale selon le niveau d'ouverture



LIMITEUR D'OUVERTURE

permet de bloquer l'ouvrant de fenêtre en n'importe quelle position

*standard pour les charnières cachées

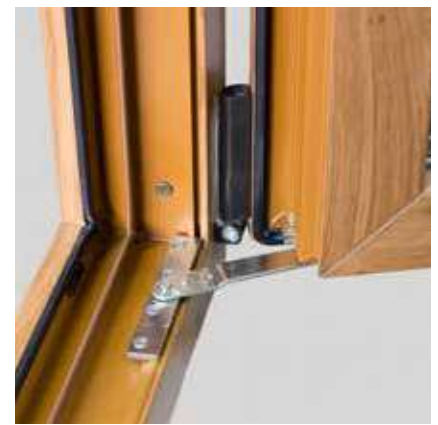

FREIN D'OUVERTURE

empêche de frapper l'ouvrant contre le mur



LES CHARNIÈRES INVISIBLES

les charnières de la fenêtre sont invisibles, donnant aux fenêtres une allure particulièrement élégante et facilitant leur entretien



VERROU DE SÉCURITÉ D'ENFANT

empêche l'ouverture de la fenêtre de l'intérieur



HAUSSETTE BK

maintient la porte fermée même lorsque la poignée est en position ouverte (pour la porte fenêtre)

Vitrages

profitez d'un large choix de verres



DOUBLE VITRAGE



VSG - verre feuilleté de sécurité

STANDARD 4/16/4

vitrage avec intercalaire aluminium, rempli de gaz argon

$U_g = 1,0 \text{ W/m}^2\text{K}$ | $TI = 80 \%$ | $g = 65\%$

ACOUSTIQUE

R_w

- silence 6/16/4 35 dB
- silence 8/16/4 36 dB ou 37dB (selon le fournisseur)
- silence 10/16/4 38 dB
- silence 10/16/6 40 dB

SÉCURITÉ

CLASSE DE SÉCURITÉ

- VSG 33.2/16/4 P2
- VSG 44.2/16/4 P2
- VSG 44.4/16/4 P4
- VSG 44.6/16/4 P5

ACOUSTIQUE + SÉCURITÉ R_w

CLASSE DE SÉCURITÉ

- VSG 44.2 Si /16/6 42 dB P2

TRIPLE VITRAGE



STANDARD 4/18/4/18/4

Vitrage avec intercalaire aluminium, rempli de gaz argon

$U_g = 0,5 \text{ W/m}^2\text{K}$ | $TI = 70\%$ | $g = 54\%$

- **OPTION 4/14/4/14/4**

$U_g = 0,6 \text{ W/m}^2\text{K}$ | $TI = 70\%$ | $g = 62 \%$

- **OPTION 4/12/4/12/4**

$U_g = 0,7 \text{ W/m}^2\text{K}$

- **OPTION 4/10/4/10/4**

$U_g = 0,8 \text{ W/m}^2\text{K}$

ACOUSTIQUE

R_w

SÉCURITÉ

CLASSE DE SÉCURITÉ

- 44.2/12/6/12/6 39 dB VSG P4
- $U_g = 0,7 \text{ W/m}^2\text{K}$ 44.4/14/4/14/4 B2B
- 4/14/4/14/33.1

TRIPLE VITRAGE ECLAZ DE SAINT GOBAIN



STANDARD 4/18/4/18/4

U= 0,5 W/m²K | g = 60% | TL = 77%

- peu réfléchissant, excellente isolation thermique; facteur solaire élevé, accès à la lumière naturelle
- diminution des coûts de chauffage grâce à une isolation optimale
- 10% d'apports solaires supplémentaires par rapport aux triples vitrages actuels
- aspect extérieur ultra neutre avec effet miroir limité

VITRAGE SOLAIRE



ANTELIO / STOPSOL

- vitrage coloré dans la masse
- protection contre les rayons du soleil
- vitrage de sécurité trempé ESG
- Couleurs:
clair, argenté, brun, vert, gris



Vitrages décoratifs



Monumental /
Atlantic



Kura clair



Kura brun



Chinchilla clair



Niagara mat



Niagara clair



Silvit brun



Crepi



Satinato mat



Abstracto clair



Waterdrop



Master-carre clair



Master-point



Master linge



Silvit clair



Altdeutsch clair



Cathedrale clair



Flutes clair



Flutes mat



Delta clair



Delta mat

Poignées standard & Secustik®



1006



1007



1009



1033



Hoppe SecurForte
Hamburg



Hoppe Secustik
New York



Hoppe Secustik
Luksemburg



1006D
à bouton



1006A
à clé



Hoppe Secustik
Luksemburg à clé

COULEURS DES POIGNÉES



Accessoires

petits-
bois

INTÉGRÉS AU DOUBLE VITRAGE



Largeur de 8mm en couleur blanc, or, argenté mat

Largeur de 18, 26 et 45 mm en couleur imitation bois ou de la palette RAL

PETITS-BOIS COLLÉS AVEC INTERCALAIRE



Largeur de 20 mm en blanc et couleur du plaxage

grilles de
ventila-
tion



AERECO AMO:

Aéraulique: 6-30 m³/h (min.-max. avec 10 Pa)

Acoustique: 32 dB*

AERECO EMM (HYGRORÉGLABLE):

Aéraulique: 5-29 m³/h (min.-max. avec 10 Pa)

Acoustique: 38 dB* avec rejet d'eau acoustique

VENTAIR II TRDN À PRESSION:

Aéraulique: 24m³/h (avec 10 Pa)

Acoustique: 34 dB* – ouvert/ 40 dB* fermé

AERECO 2MO À PRESSION:

Aéraulique: 4-20m³/h (avec 10 Pa)

Acoustique: 33 dB*

paumelles

PARTIE HAUTE



blanc brun titan argenté mat vieil or gris anthracite noir

PARTIE BASSE



warm edge



blanc



brun clair | RAL 8003



Swisspacer ultimate noir | standard dans le vitrage Eclaz



gris | clair RAL 7035



brun foncé | RAL 8016



gris | foncé RAL 7040



noir | RAL 9005

parcloses



parclose arrondie



parclose carrée



parclose moulurée

Choix des couleurs

personnalisez votre menuiserie

couleurs
standard



+200

COULEURS AU CHOIX
selon le nuancier RAL classique



Vous pouvez vérifier toute la gamme de couleurs PVC sur notre site www.dako.eu ou bien dans les showrooms

couleurs spéciales

Les choix les plus populaires des clients



Autres couleurs



1. Blanc crème 137905 **2.** Brun 887505 **3.** Chêne clair 3118076 **4.** Pin de montagne 3069041 **5.** Rouge rubis 300305 **6.** Rouge brun 308105 **7.** Blanc 9152.05 **8.** Gris quartz 703905 **9.** Vert 600505 **10.** Gris agate 703805 **11.** Gris anthracite mat 02.20.71.000001 – 504700 **12.** Chêne de montagne 0057005 **13.** Vert foncé 612505 **14.** Noir mat 02.12.01.000004 – 809700 **15.** Platine crown 1293001 **16.** Gris basalte 701205 **17.** Gris basalte lisse 701205083 **18.** Gris anthracite Alux DB 703 **19.** Chêne chocolat 0078008 **20.** Gris clair 725105 **21.** Noir 116700 **22.** Chêne de rock 0057006

Couleurs non contractuelles. Le procédé d'impression ne permet pas une reproduction fidèle des couleurs. Merci de vous référer au nuancier de DAKO



DAKO.EU